

# Зажим направляющих

Дет. **290**

**Зажим направляющих**  
(для прямоугольных направляющих)

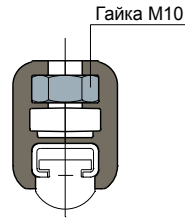
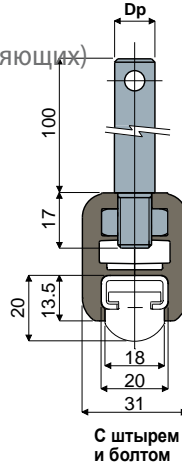
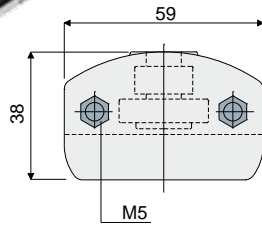

Без штыря с болтом

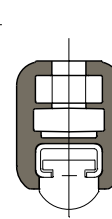

Без штыря и болтов

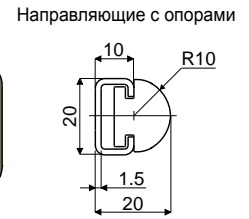

Dp Диаметр штыря (mm)	С штырем и болтом		Без штыря с болтов		Без штыря и болтов	
	Код		Код		Код	
12	290 / 82573					
14	290 / 82574		290 / 82576		290 / 82577	
16	290 / 82575					

**МАТЕРИАЛЫ:** Зажим из усиленного полиамида черного цвета; штырь, гайка и болты из нержавеющей стали AISI 304.

**ХАРАКТЕРИСТИКИ:** Поставляется в собранном виде и в комплекте с опорным штырем, без штыря и без болтов. Используется для опоры боковых круглых направляющих Дет.373.

**УПАКОВКА:** 24 шт.

**ПО ЗАПРОСУ:**

- ЗАЖИМЫ: Из усиленного полипропилена, различных цветов.
- УПАКОВКИ: Нестандартные.

Дет. **301** Резьбовой штырь

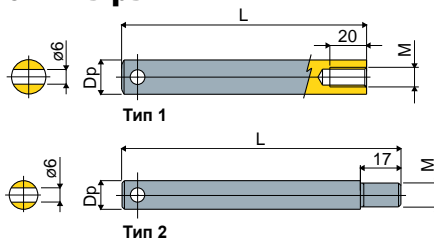

Dp (mm)	L (mm)	M (mm)	Тип 1 Код	NEW
12	100	M8	301 / 86707	NEW
14	100	M8	301 / 82751	NEW
16	100	M8	301 / 86708	NEW

Dp (mm)	L (mm)	M (mm)	Тип 2 Код
12	117	M10	301 / 83304
12	150	M8	301 / 85381
12	217	M10	301 / 83871
14	117	M10	301 / 83305
16	117	M10	301 / 83306
16	121	M10	301 / 84109

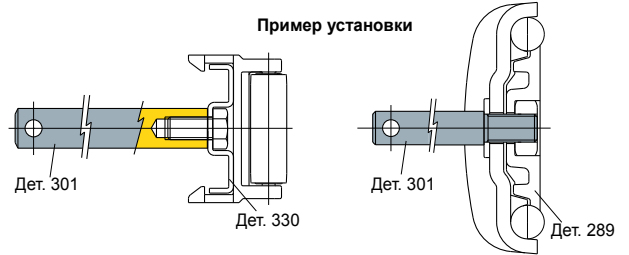

**МАТЕРИАЛЫ:** Штырь из нержавеющей стали AISI 304.

**ХАРАКТЕРИСТИКИ:**

- ВАРИАНТ 1: применяется с зажимами направляющих и боковыми направляющими;
- ВАРИАНТ 2: используется при монтаже Дет.289, 229, 230, 290, 204, 205.

**УПАКОВКА:** 24 шт.

**ПО ЗАПРОСУ:**

- ШТЫРИ: Разной длины.
- УПАКОВКИ: Нестандартные.

Дет. **460** Штырь для зажима направляющих

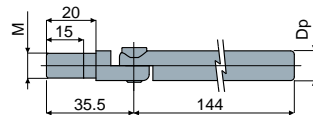

Пример установки

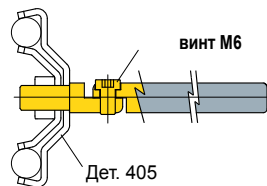

Пример установки

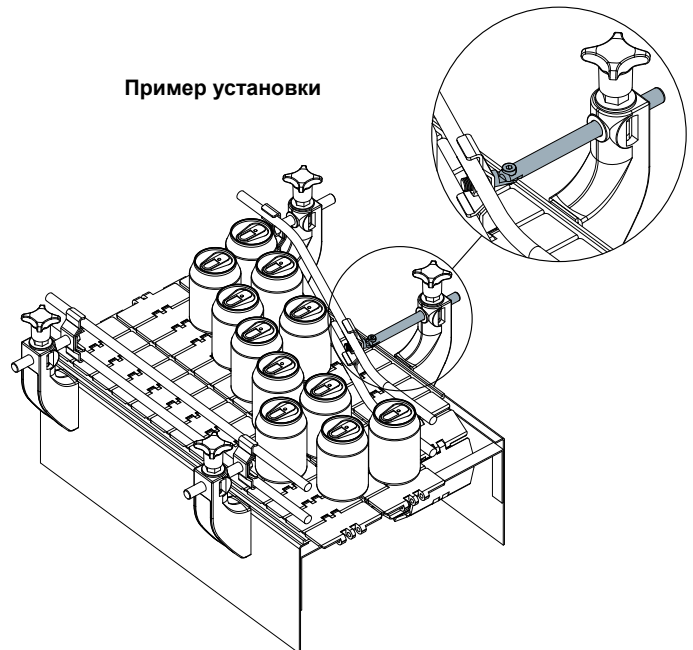

Dp (mm)	M (mm)	Код	NEW
12	M10	460 / 85470	NEW
14	M10	460 / 85566	NEW

**МАТЕРИАЛЫ:** Штырь и болты из нержавеющей стали AISI 304.

**ХАРАКТЕРИСТИКИ:** Поставляется в комплекте с болтами.

**УПАКОВКА:** 24 шт.

**ПО ЗАЯВКЕ:**

- ШТЫРИ: Разной длины.
- УПАКОВКА: Нестандартная.