

Стопорные кольца

Пример установки

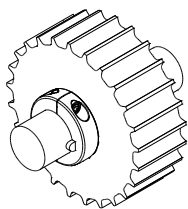

Тяговое колесо

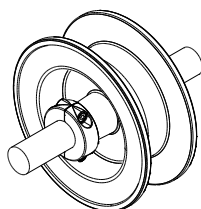

Колеса контрпривода

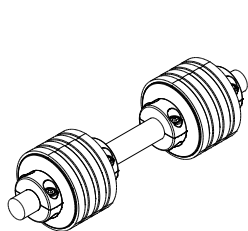

Возвратные ролики цепей

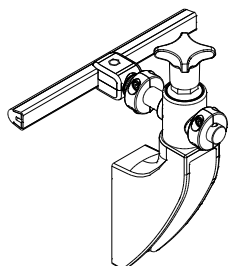

Зажимы держателей направляющих

Стопорные кольца

Дет. 288

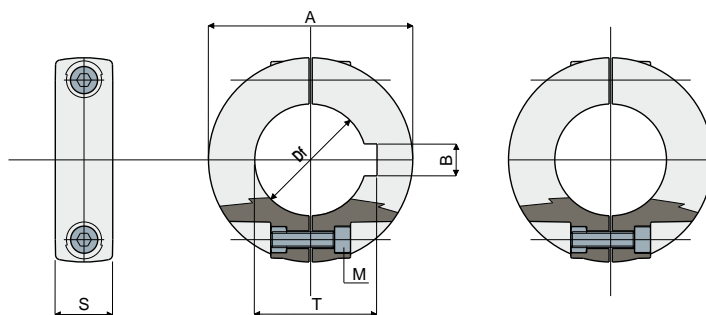

С гнездом шпонки

Без гнезда шпонки

С гнездом шпонки						Код
Df (mm)	A (mm)	S (mm)	M (mm)	B (mm)	T (mm)	
20	40	14	M4	6	22,8	288 / 82555
25	50	14	M5	8	28,3	288 / 82556
30	50	14	M5	8	33,3	288 / 82557
35	65	14	M5	10	38,3	288 / 82558
40	65	14	M5	12	43,3	288 / 82559

Без гнезда шпонки				
Df (mm)	A (mm)	S (mm)	M (mm)	Код
12	35	13	M4	288 / 82560
14	35	13	M4	288 / 82561
16	35	13	M4	288 / 82562
18	40	14	M4	288 / 82563
20	40	14	M4	288 / 82564
25	50	14	M5	288 / 82565
30	50	14	M5	288 / 82566
35	65	14	M5	288 / 82567
40	65	14	M5	288 / 82568

МАТЕРИАЛЫ: Кольцо из усиленного полиамида черного цвета; болты из нержавеющей стали AISI 304.

ХАРАКТЕРИСТИКИ: Поставляются в собранном виде. Устанавливаются на валах для осевой блокировки колес и в опорных штырях направляющей для регулировки положения смены формата.

УПАКОВКА: 100 шт.

ПО ЗАПРОСУ:

- КОЛЬЦА: Со специальными отверстиями, различных цветов.
- УПАКОВКИ: Нестандартные.

Стопорное кольцо

Дет. 376

(с квадратным отверстием 40x40 мм - 60x60 мм)

Пример установки

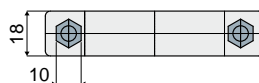
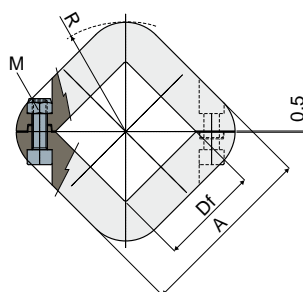
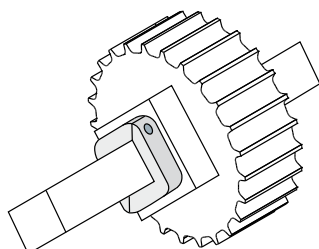

M (mm)	Df (mm)	A (mm)	R (mm)	Код
M6	40	72	44	376 / 83895
M6	60	92	58	376 / 85067

МАТЕРИАЛЫ: Кольцо из усиленного полиамида черного цвета; самоблокировочные гайки и винты из нержавеющей стали AISI 304.

ХАРАКТЕРИСТИКИ: Устанавливаются на валах для блокировки оси колес.

УПАКОВКА: 96 шт.

ПО ЗАЯВКЕ:

- УПАКОВКА: Нестандартная.